

FASTLOCK®-UNI

Svetlobne plošče s stilom in atmosfero



Napredek in kvaliteta. Z gotovostjo.

FASTLOCK®-UNI

Prednosti govorijo v prid tej enoslojni svetlobni plošči



Moderne strešne svetlobne plošče nudijo zaščito in svetlobo

S FASTLOCK® kritino moderne oblike pokrijete terase, balkone, hišne vhode, nadstreške za avtomobile in druge nadstreške. To poveča vrednost vsake zgradbe.

Edinstvena oblika enoplastne plošče FASTLOCK®-UNI dovoljuje estetsko zahtevne nadstreške. FASTLOCK®-UNI plošče so

fleksibilne in jih je možno montirati tudi na ukrivljene konstrukcije.

Enkratni click-sistem jamči za najvišjo funkcijsko varnost. Pri polaganju nobeno pritrdilo ne predre ploščo. Zamakanje je tako učinkovito preprečeno. Pod ploščo ostane vse suho - in to že pri majhnem strešnem nagibu 1 cm/m.

FASTLOCK®-UNI - prozorni skoraj neovirano prepušča sončno svetlobo.

- beli pa naredi prostor pod streho svetel, pa vendar dobro zasenčen.

Polikarbonatne plošče so močne in trajne. Bivanje na prostem je s FASTLOCK®-UNI kritino še prijetnejše.



Vidno drugače:
Nadstreški FASTLOCK®-UNI so optično privlačnejši, so neprepustni za vodo in se vsled edinstvenega click-sistema enostavno montirajo.

Lahko in hitro polaganje

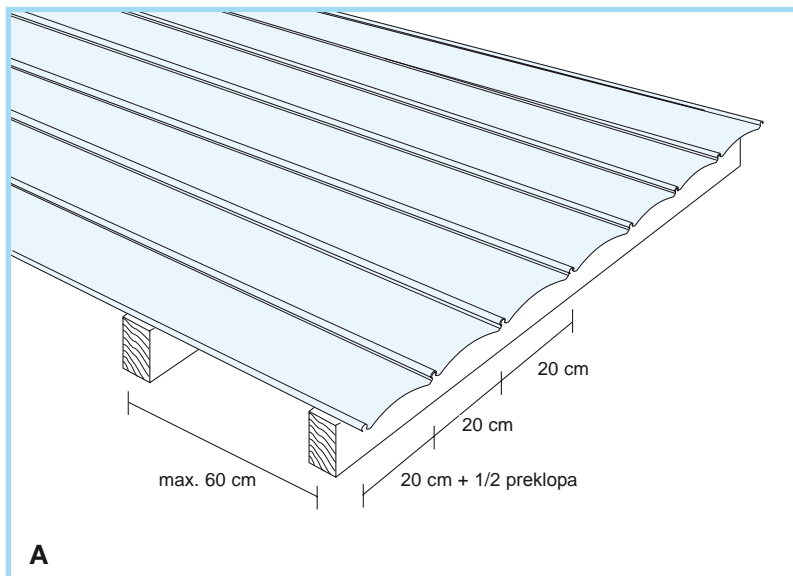

Splošna navodila

- FASTLOCK®-UNI polagamo že na konstrukcije z minimalnim naklonom 1 cm/m.
- Če znaša naklon več kot 10°, je treba vsako posamezno ploščo na zgornjem robu v preklapu pritrditi z dodatnim vijakom in tako preprečiti zdrs.
- Osni razmak spodnjih lesenih nosilcev znaša max. 60 cm.
- Razmak za polaganje FASTLOCK®-plošč znaša 20 cm.
- Spodnja lesna konstrukcija mora biti svetla (sicer je treba vrhno stran pobarvati s svetlo barvo). Toplotna izolacija in temni materiali ne smejo biti neposredno pod FASTLOCK®-ploščami.
- Da preprečimo nastajanja kondenza, je treba poskrbeti za stalno prezračevanje konstrukcije.
- Zaščitno folijo na FASTLOCK®-ploščah se odstrani po polaganju.

Navodila za rezanje

Za rezanje FASTLOCK®-plošč so primerni:

- fina žaga za kovino,
- električni ročni rezilnik z rezilno ploščo za kamen ali diamantno rezilno ploščo.

Po rezanju je potrebno zgladiti ostre robove.

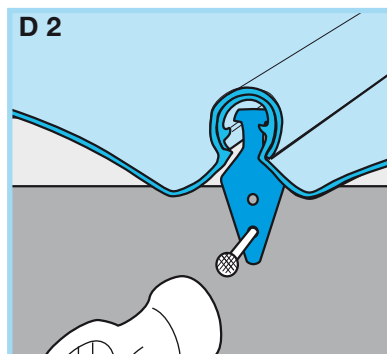
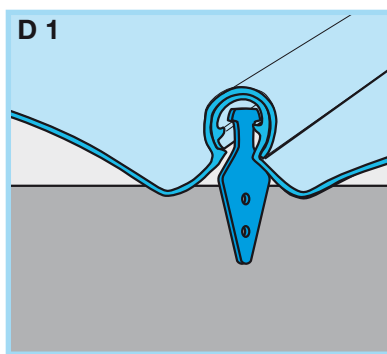
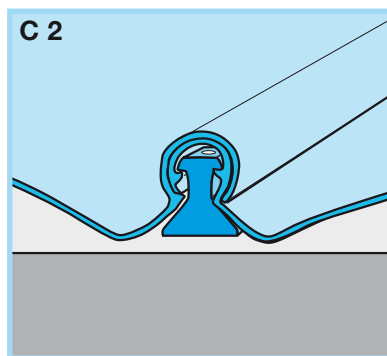
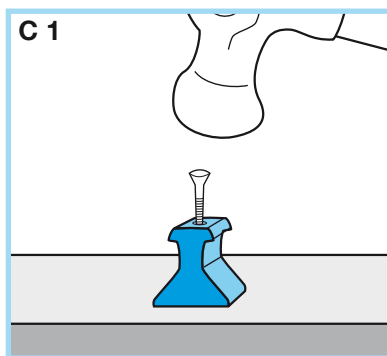
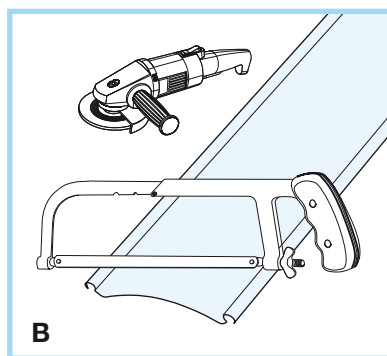

Navodila za pritrdjevanje

Pritrditev FASTLOCK®-plošč opravimo:

- s Topclips pritrdili na lesenem nosilcu (C1, C2) ali
- z letvenim okovjem stransko na lesenem nosilcu (D1, D2).

Navodila za polaganje

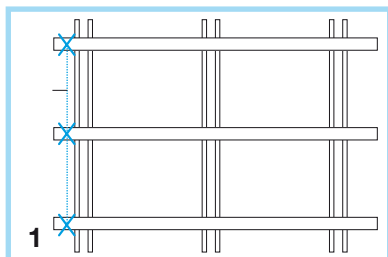

1 Položaj prvih Topclips pritrdil na robu lahko določimo z vrvico.

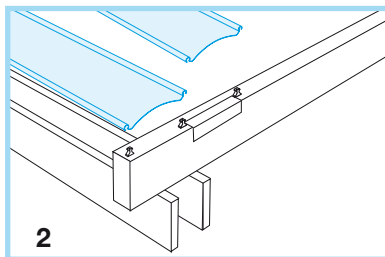

2 Namestimo prva Topclips pritrdila na robu, naslednje pa položimo s pomočjo priloženih distančnikov.

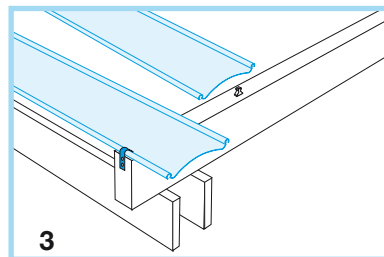

3 Prvo FASTLOCK®-UNI-ploščo namestimo na Topclips pritrdila, pri čemer mora biti večji preklop na začetku. Dodatno pritrdimo še s stranskim okovjem.

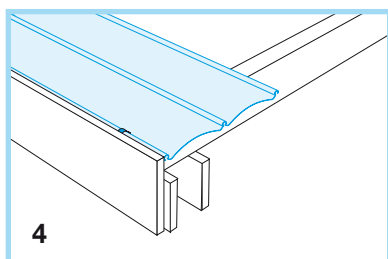

4 Naslednjo ploščo namestimo z večjim preklopom na manjši preklop že položene plošče. Naslednjo ploščo namestimo z manjšim preklopom na Topclips pritrdila in ta postopek ponavljamo.

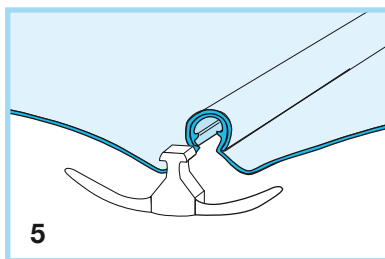

5 Pri naklonu konstrukcije manjšem od 3°, namestimo na odkapni rob dodatne odkapnike.

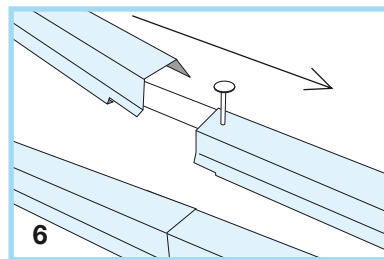

6 Nazadnje pritrdimo profile za čelni napušč (na vetrno letev).

Navodila za zaključevanje pri raznih vrstah montaže



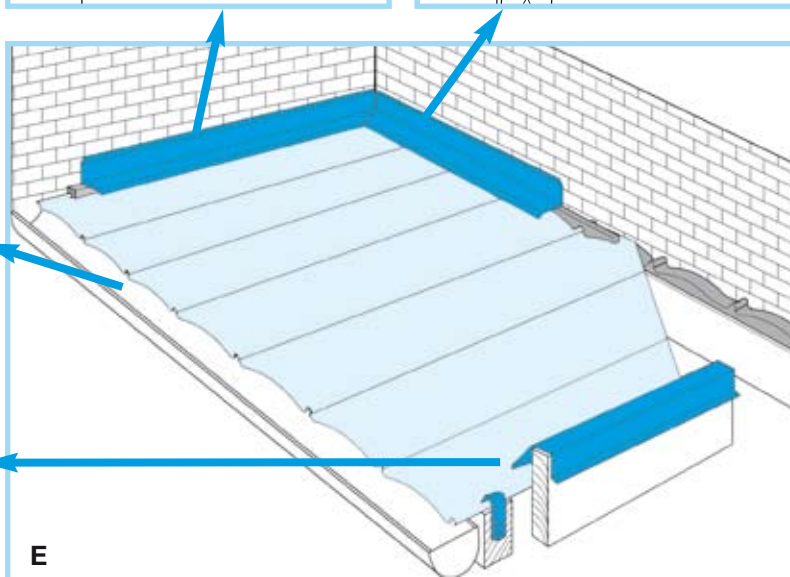
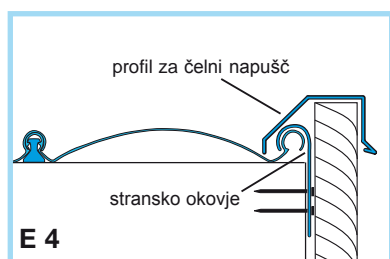
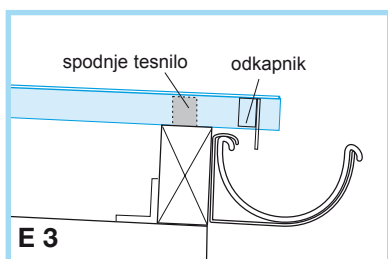
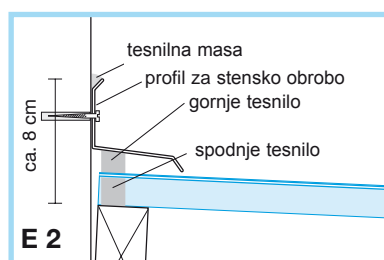
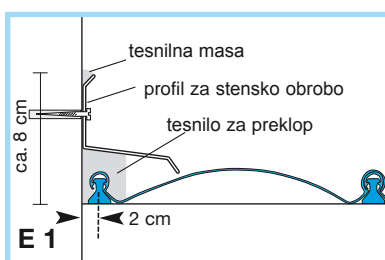







Detalje zaključevanj pri raznih vrstah montaž kažejo naslednje risbe.



FASTLOCK®-UNI - Naročilnica

<p>Enoslojna plošča UNI -prozorna-</p> 	<p>širina v polaganju 20 cm dolžine 3,00 m 3,50 m 4,00 m 4,50 m 5,00 m 6,00 m</p> <p>posebne dolžine:</p>	<p>štev. izdelka 316001 316002 316003 316004 316005 316006</p>	<p>kos</p>
<p>Enoslojna plošča UNI -bela-</p> 	<p>širina v polaganju 20 cm dolžine 3,00 m 3,50 m 4,00 m 4,50 m 5,00 m 6,00 m</p> <p>posebne dolžine:</p>	<p>štev. izdelka 316021 316022 316023 316024 316025 316026</p>	<p>kos</p>

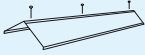
Montažni elementi

<p>UNI-gornje tesnilo</p>  <p>1,00 m v 1 kartonu je 45 kos.</p>	<p>kos štev.: 316060</p>	<p>Profil za čelni napušč alu naraven</p>  <p>1,00 m / 0,98 m v 1 kartonu je 25 kos.</p>	<p>kos štev.: 316071</p>
<p>UNI-spodnje tesnilo</p>  <p>1,00 m v 1 kartonu je 100 kos.</p>	<p>kos štev.: 316061</p>	<p>UNI-odkapniki</p>  <p>v 1 vrečki je 10 kos.</p>	<p>kos štev.: 316052</p>
<p>UNI-tesnilo za preklop</p>  <p>1,00 m v 1 kartonu je 50 kos.</p>	<p>kos štev.: 316063</p>	<p>UNI-letveno okovje (z žablji)</p>  <p>v 1 vrečki je 100 kos.</p>	<p>kos štev.: 316040</p>
<p>Profil za stensko obrobo alu naraven</p>  <p>1,00 m / 0,98 m v 1 kartonu je 25 kos.</p>	<p>kos štev.: 316070</p>	<p>UNI-stransko okovje (z žablji)</p>  <p>v 1 vrečki je 10 kos.</p>	<p>kos štev.: 316042</p>
<p>Slemenski profil 20° jeklana pločevina, svetlosivo plastificirana</p>  <p>1,25 m / 1,15m 1 kos.</p>	<p>kos štev.: 316074</p>	<p>UNI-Topclips pritrdila (z žablji in distančnikom)</p>  <p>v 1 vrečki je 100 kos.</p>	<p>kos štev.: 316050</p>

FASTLOCK®-UNI - podatki:



Material	Polikarbonat
Svetlobna prepustnost	prozorni 72 % beli 35 % učinkovita UV-zaščita pri obeh izvedbah druge barve po naročilu z doplačilo
Širina plošče	dejanska širina 21,6 cm uporabna širina 20,0 cm
Debelina plošče	1 mm
Višina plošče	dejanska višina 2,6 cm
Dolžine plošč	3,00 m 3,50 m 4,00 m 4,50 m 5,00 m 6,00 m ostale dolžine po naročilu do max. 14 m
Naklon konstrukcije	min. 1 % oz. min. 1 cm/m
Radij upogiba	$R \geq 1,5$ m
Teža	ca. 1,9 kg/m ²
Vetrovna obremenitev	2,100 N/m ² , kar odgovarja 213 km/h
Snežna obremenitev	300 kg/m ² pri ustrezni podkonstrukciji
Pohodnost	(V primeru čiščenja plošč) je hoja po strehi dovoljena samo s pomočjo deske, s katero se razporedi obremenitev
Razteznost materiala	Toplotne spremembe privedejo zaradi specifičnosti materiala do dolžinskih sprememb. Načelno se le-te izravnavajo s sistemom polaganja. V tej zvezi tudi ni možno izključiti nastajanja šumov. Koeficient termične razteznosti 0,065mm/m°C po DIN 5375
Odpornost proti toči	Neomejena garancija proti toči. (Zaradi toče še ni bil prijavljen noben škodni zahtevek.)
Požarna klasifikacija	B 1 po DIN
Čiščenjej	Čistimo lahko z vodnim curkom. Če je umazanije več, uporabimo običajna kuhinjska čistila(milnico).
Garancija	10 let garancije na produkt

*FASTLOCK® je registrirana poslovna znamka za Icopal.
Tudi design FASTLOCK®-plošč je zaščiten za Icopal.*

FL-UNI-SLO-0106

GRADION d.o.o.,
Kosančičev venac 1a
11000 Beograd, Srbija

Prodaja i tehničko savetovanje: 060 4321 114
info@gradion.rs, www.gradion.rs